

# ANDROID MULTIMEDIA MONITOR

## MANUALE UTENTE

T6562BT

T6563DAB



**DAB+**  
Digital Audio Broadcasting

# MACROM

# Contenuti

---

Precauzioni di sicurezza .....	21-22
Attenzione .....	22
Panoramica del prodotto .....	23
Impostazioni .....	24
Network and Internet .....	24
Car Infotainment .....	24-28
System .....	29
Radio .....	30
DAB .....	31
Video.....	32
Musica.....	33
Bluetooth .....	34-35
Navigazione .....	36
Collegamenti .....	36
Doppio schermo .....	36
Specifiche .....	37
Dichiarazione di conformità.....	38

## Precauzioni di sicurezza

---

Grazie per aver acquistato questo prodotto. Si prega di leggere attentamente questo manuale di istruzioni in modo da conoscere il corretto funzionamento del prodotto. Dopo aver finito di leggere le istruzioni, conservare il manuale in un luogo sicuro per riferimenti futuri.

---

Collegare l'unità solo a tensioni di alimentazione di 12 Volt con messa a terra negativa.

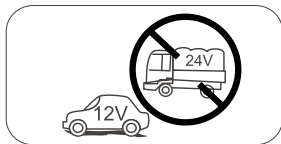

---

Non installare l'unità dove non vi siano le condizioni di sicurezza di guida.

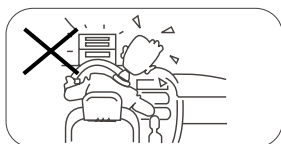

---

Non utilizzare mai la funzione video nella zona anteriore mentre si guida per prevenire la violazione di leggi e regolamenti, e anche per ridurre il rischio di incidenti stradali. E' consentito l'uso della funzione video per la telecamera posteriore di retromarcia.



---

Non esporre questa unità, amplificatore e altoparlanti ad umidità o acqua per prevenire scintille elettriche o incendi.

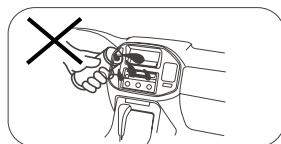

Si prega di non cambiare il fusibile sulcavo di alimentazione, senza consultare la guida, con fusibile improprio; può provocare danni all'unità o incendi.

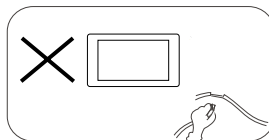

---

Si prega di spegnere l'unità una sola volta e inviarla al centro di assistenza post-vendita o al rivenditore / distributore dove è stato acquistato, se si riscontrano dei seguenti sintomi:

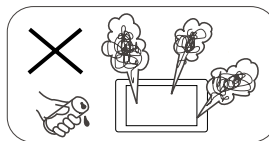

- (a). Acqua o altro ostacolo nell'unità;
- (b). Fumo;
- (c). Odore particolare.

---

Per garantire una guida sicura, regolare il volume ad un livello non eccessivo in modo da udire le situazioni d'emergenza.

## Precauzioni di sicurezza

1. Non disassemblare o modificare l'unità senza una guida professionale. Per dettagli, si prega di consultare qualsiasi negozio / rivenditore di prodotti car audio per ogni richiesta.
2. Se il pannello anteriore o lo schermo TFT è sporco, si prega di usare un panno pulito e un detergente neutro per togliere la macchia. L'uso di un panno ruvido e di un detergente non neutro come l'alcol per la pulizia può provocare graffi o scolorimento del dispositivo.
3. Se si nota un qualsiasi comportamento anomalo dell'unità, si prega di fare riferimento alla guida per la risoluzione dei problemi di questo manuale. Se non si riscontra alcuna informazione rilevante, si prega di premere il tasto [RESET] sul pannello anteriore per ripristinare le impostazioni di fabbrica.
4. Se avete parcheggiato la vostra macchina al caldo o al freddo per un lungo periodo, si prega di attendere finché la temperatura all'interno della macchina non torni normale prima di attivare l'unità.
5. Usare il riscaldamento interno dell'auto in un ambiente a bassa temperatura può causare la coagulazione di grani dentro l'unità, NON usare l'unità in questa situazione, espellere il disco e pulire via i grani dal disco. Se l'unità non funziona ancora dopo poche ore, si prega di contattare il centro assistenza clienti.
6. Evitare forti impatti sullo schermo LCD quando è in posizione aperta per impedire danni a qualsiasi meccanismo interno.
7. Al fine di impedire danni allo schermo, evitare di toccarlo con oggetti appuntiti.
8. Per fornire una chiara dimostrazione e un'alternativa per la semplice comprensione delle funzionalità di questa unità, vengono usate illustrazioni grafiche. Comunque, queste illustrazioni sono leggermente diverse dalle immagini reali mostrate sullo schermo.
9. Attivare l'unità correttamente secondo questo manuale per prevenire problemi non necessari. La garanzia non sarà valida se il problema è causato da un funzionamento non appropriato.

## Avvertimento

### Rileva il freno di stazionamento

- Per poter installare l'applicazione android, è necessario collegare la connessione del freno a mano. Inserire il freno di stazionamento per l'installazione di APP.
- Collegare il cavo "FRENO" all'interruttore del freno di stazionamento per visualizzare i file video sul monitor TFT. Attivare il freno di stazionamento per la visualizzazione dei video.
- Quando il freno di stazionamento non è attivo, il monitor visualizza "Avviso !!!, la riproduzione video è disabilitata per la tua sicurezza. Frenare il freno di stazionamento per guardare il video.", impedendo al conducente di guardare il contenuto durante la guida. Gli schermi posteriori non sono interessati a questa inibizione.

Nota importante:

Questo collegamento è indispensabile per il corretto funzionamento del prodotto.

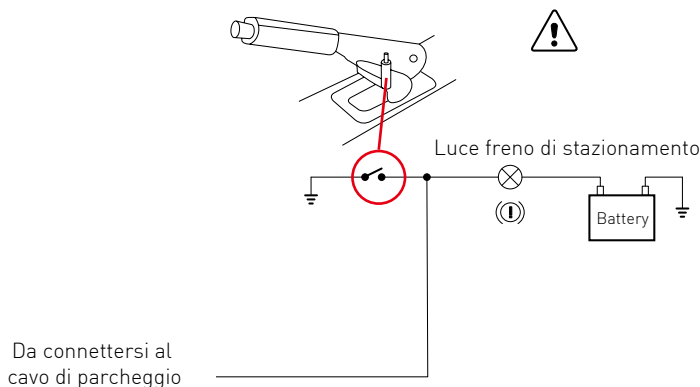

## Panoramica del prodotto

Attraverso la schermata iniziale è possibile accedere alle funzioni dell'unità multimediale.

### Accensione/spengimento dell'unità

Quando l'unità è connessa al sistema di accensione del veicolo premere sul pannello anteriore per accendere l'unità.

Per spegnere l'unità rimuovere la chiave dell'accensione dell'automobile.



#### 1. Ora

Premere l'icona per accedere alle impostazioni dell'orario.

Per le impostazioni consulta il paragrafo Sistema, Data & Ora a pagina 29.

#### 2. Volume

Premere l'icona del volume per regolare il livello audio del sistema multimediale.

#### 3. Modalità schermo

Premere l'icona per attivare la modalità schermo spento.

#### 4. Interfaccia utente

Permette l'icona per accedere alle applicazioni del sistema utente.

#### 6. Applicazioni

Premere l'icona per accedere a tutte le applicazioni del dispositivo.

#### 7. Schermata principale

Premere l'icona per accedere a tutte le applicazioni del dispositivo.

#### 8. Cursore

Scorri a sinistra o a destra per passare da una pagina all'altra.

### Modalità di riproduzione e memoria di posizione

Quando si riavvia la vettura, il sistema riprende la modalità precedente prima dello spegnimento.

Per la radio, riprenderà il canale radio prima dello spegnimento.

Per musica o video, riprenderà a riprodurre l'ultima canzone o video prima dello spegnimento.

## Impostazioni

---

1. Toccare l'icona delle impostazioni [  ] sul pannello frontale per accedere all'interfaccia Impostazioni. Seleziona l'opzione corrispondente per accedere alla relativa impostazione. Sposta la barra delle opzioni su e giù per trovare le impostazioni desiderate.



Nota; alcune impostazioni potrebbero richiedere l'attivazione tramite il selettore On-OFF.

## Network and Internet

---



### Wi-Fi

Selezionare Sì per ottenere il Wi-Fi, quindi selezionare i punti di accesso desiderati e inserire la password.

### HostSpot

Selezionare Sì per ottenere l'hotspot Wi-Fi, quindi selezionare il nome di rete desiderato e inserire la password.

## Car Infotainment (Common)

---

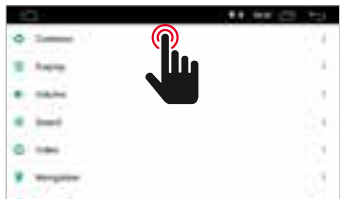

### Standby Time

Questa funzione consente di ritardare lo spegnimento del dispositivo attraverso il tempo selezionato.

## Car Infotainment (Common)



### Assistive Touch

L'utente può scegliere di attivare o disattivare il touch assist. Il touch assist ha 7 opzioni più comunemente utilizzate e viene visualizzato nella parte superiore dello schermo nell'interfaccia, in cui fornisce all'utente una facile manovra dell'unità.



### Reverse Volume Suppression

Per regolare il volume mentre si guida in modalità inversa, selezionare una delle quattro impostazioni tra Nessuna, Debole, Media e Forte.

Il volume verrà ridotto in base alla selezione.



### Boot logo

Per selezionare il logo di benvenuto è necessario inserire la password [5678].



Dopo aver selezionato il logo desiderato, premere (OK) per confermare l'aggiornamento del logo.



### Reset All Setting

Per ripristinare tutte le impostazioni di fabbrica, premere il tasto OK nella finestra di dialogo popup. Tutte le tue impostazioni verranno rimosse.



### System Restore

Selezionando Ripristino del sistema, tutte le applicazioni installate dall'utente verranno rimosse e il sistema ripristinerà le impostazioni di fabbrica.

## Car Infotainment (Common)

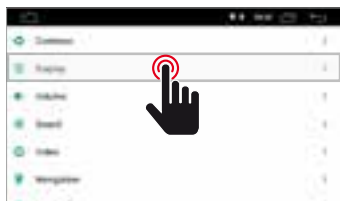

### Daytime Backlight Set

Regola la luminosità dello schermo in modalità giorno.



### Nighttime Backlight Set

Regola la luminosità dello schermo in modalità notte.



### Auto Mode

All'accensione delle luci del veicolo permette di selezionare in modo automatico la modalità della luminosità dello schermo in accordo alle impostazioni sopra presette.



### Key Light Color

Consente di selezionare il colore dei tasti di illuminazione.

## Car Infotainment (Volume)



### Volume

Il livello del volume può essere modificato in base alla sorgente selezionata.

## Car Infotainment (Sound)

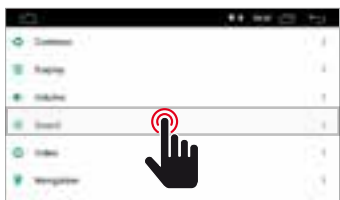

### Sound

Il suono può essere modificato tramite l'equalizzatore grafico e all'occorrenza è possibile modificare spostare il punto di ascolto utilizzando le quattro frecce.



## Car Infotainment (Video)



### Disable Video in Motion

Per la vostra sicurezza la visione dei video è disabilitata. Inserire freno di stazionamento.



### Reversing Warning Line

Abilitando questa opzione, mentre si guida in retromarcia, la linea di assistenza verrà visualizzata sul display



### Front Cam

Abilitando questa opzione, dopo aver disinserito la retromarcia sarà possibile visualizzare la camera anteriore per un tempo tra 3, 5 o 8 secondi.

## Car Infotainment (Navigation)



### Autostart Navigation

Permette all'utente può impostare l'avvio automatico del sistema di navigazione all'accensione dell'unità.



### File Path

Permette all'utente di personalizzare il sistema di navigazione in accordo alle applicazioni installate.



### Navi Mixed

Permette all'utente di miscelare l'audio del sistema di navigazione con l'audio della sorgente multimediale in riproduzione.

## Car Infotainment (Bluetooth)

---

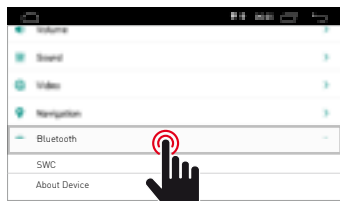

### Auto Connect

Abilitando questa funzione, l'unità esegue la ricerca automatica e si connette automaticamente con l'ultimo dispositivo connesso.



### Auto Answer

Abilitando questa funzione, l'unità risponderà automaticamente a tutte le chiamate in entrata.

## Car Infotainment (SWC)

---

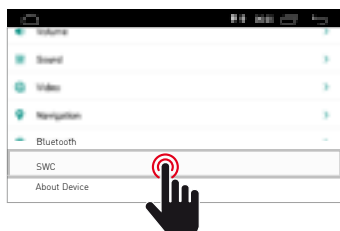

### Steering Wheel Control Programming

Si prega di seguire i passaggi seguenti per impostare le funzioni del volante.

1. Premere CLEAR ALL prima di procedere.
2. Premere un pulsante sul volante.
3. Toccare la funzione corrispondente del tasto di controllo sul touch screen.
4. Quando il pulsante di controllo diventa blu, significa che l'impostazione è stata eseguita correttamente.

## Car Infotainment (About Device)

---

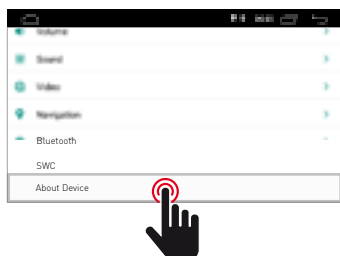

### Version Information

Informazioni di sistema.

# Sistema

Tocca l'icona Sistema per impostare la lingua dell'interfaccia utente e impostare la data e l'ora.

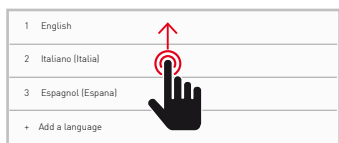
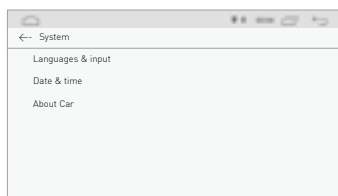

## Lingua e immissione

Consente all'utente di impostare la lingua del sistema. Con "Aggiungi una lingua" è possibile aggiungere la lingua diversa da quella predefinita.

Scorrere l'elenco delle lingue disponibili, selezionare la lingua desiderata e premere per confermare.

Per definire la lingua del sistema, trascinare la lingua desiderata sulla posizione 1.



## Data e ora

Consente all'utente di impostare la data e l'ora. Seguire le diverse opzioni fornite dal sistema per ottenere l'ora e la data visualizzate sul prodotto.

## Informazioni sul dispositivo

Informazioni sul prodotto.

## Radio

Tocca l'icona della radio sull'interfaccia principale per accedere alla modalità radio. È anche possibile toccare l'icona della radio nella pagina dell'applicazione.



### 1. Stereo /Mono

Permette di selezionare la modalità di ricezione tra Stereo o Mono.

### 2. TA

Permette di selezionare la modalità per la ricezione delle informazioni sul traffico.

### 3. TP

Indicatore relativa all'emittente con le informazioni sul traffico.

### 4. Ricerca banda

Premere Band per selezionare FM1, FM2, FM3 e per AM1, AM2

### 5. Preselezione precedente

Premere per selezionare la preselezione delle stazioni precedente.

### 6. Ricerca Manuale

Digitare la frequenza della emittente desiderata, esempio 100.00Mhz e preme OK per confermare.

### 7. Preselezione successivo

Premere per selezionare la preselezione delle stazioni successive.

### 8. PTY

Scorri la barre verso il basso per selezionare il tipo di trasmissione radiofonica desiderata.

### 9. Impostazioni audio

Usa l'icona  per regolare il suono del sistema.

### 10. Sintonizzazione radio

Automatica

Premere il tasto [◀◀] / [▶▶] sull'interfaccia utente per sintonizzare una stazione precedente o successiva.

Nota: Quando si riceve una stazione, la ricerca si ferma e la stazione viene riprodotta.

Manuale

Toccare il tasto [◀◀] / [▶▶] sull'interfaccia utente più di 1 secondo per modificare la frequenza

### 11. AF

Ricerca automatica della frequenza alternativa corrispondente alla emittente in riproduzione audio.

### 12. DX

Selettore locale / distante

### 13. Preselezioni

Preselezioni delle emittenti memorizzate (P1 - P6)

# DAB

Toccare l'icona del DAB per accedere a servizi DAB



Nota: Disponibile solo per il modello T6563DAB

Per il modello T6562BT è necessario l'ausilio del modulo M-AN.DAB

## Panoramica radio DAB

### Panoramica

1. Servizio DAB
2. Informazioni
3. Logo dell'emittente  
*(questo servizio potrebbe non essere fornito dall'emittente sintonizzata)*
4. Lista emittenti ricevute  
Scorri a sinistra o a destra per visualizzare tutte le emittenti ricevute.

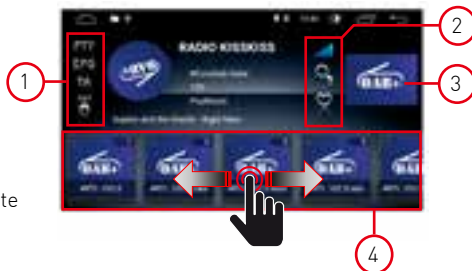

### Impostazioni

1. PTY  
Toccare l'icona TPY per visualizzare l'elenco dei tipi di PTY.
2. EPG  
Guida ai programmi di elettronica
3. TA  
Annunci sul traffico
4. Collegamento al servizio  
Selezionato nella posizione On, se la frequenza DAB non è presente, acquisirà automaticamente il file frequenza DAB alternativa.
5. Segnale DAB  
L'indicatore del segnale DAB mostra il livello del segnale ricevuto in tempo reale.  

Livello eccellente	
Livello discreto	
Buon livello	
Basso livello	
Livello assente	
6. Scansione automatica  
Verranno rilevate e memorizzate solo le stazioni con una potenza del segnale sufficiente.  
Toccare [Q] per cercare tutti i servizi disponibili e memorizzare automaticamente le stazioni.
7. Stazioni preferite  
Spuntando con è possibile identificare l'emittente da inserire nella lista dei preferiti.



## Video

Tocca l'icona Video nell'interfaccia principale. I file video contenuti nei supporti USB or micro SD card (se disponibile), saranno riprodotti dopo la selezione della traccia prescelta.

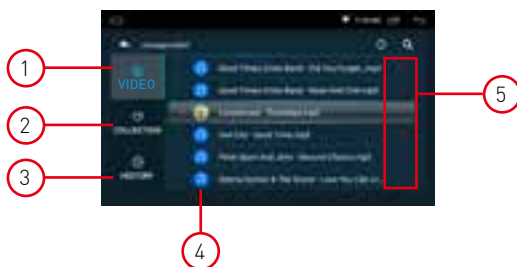

### 1. Cartella video

La cartella video contiene tutte le cartelle contenenti i video.

### 2. Collezione

La raccolta contiene il tuo file video preferito. Nell'elenco dei video è possibile selezionare i video che saranno direttamente visibili nell'elenco della raccolta.

### 3. Storico

L'elenco mostra il video precedentemente riprodotto

### 4. File video

Premere il video desiderato per avviare la riproduzione

### 5. Preferito

Evidenzia l'icona  per allocare il video nell'elenco delle raccolte preferite.



### 6. Formato video dello schermo

Miglior adattamento - Adatta orizzontale - Adatta verticale - Schermo intero - 16: 9 - 4: 3 - Centro.

### 7. Ripeti il file

Premere per ripetere la riproduzione singola o della cartella.

### 8. Video precedente

Premere per tornare al video precedente.

### 9. Riproduci e sospendi

Premere per avviare la riproduzione o per mettere in pausa il video.

### 10. Prossimo video

Premi per andare al prossimo video.

### 11. Collezione preferita

Premere per selezionare i video preferiti nell'elenco di raccolta.

### 12. Torna al video di casa

Premere per tornare alla pagina iniziale.

## Music

Tocca l'icona Musica nell'interfaccia principale. I file audio contenuti nei supporti USB or micro SD card (se disponibile), saranno riprodotti dopo la selezione della traccia prescelta.

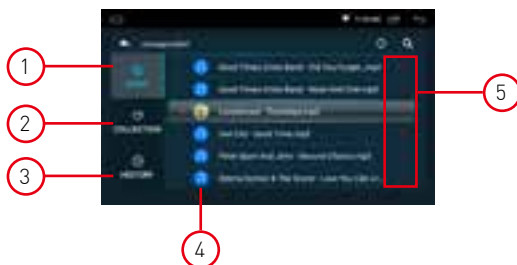

### 1. Cartella audio

La cartella audio contiene tutte le cartelle contenenti gli audio.

### 2. Collezione

La raccolta contiene il tuo file audio preferito. Nell'elenco audio è possibile selezionare gli audio che saranno direttamente visibili nell'elenco della raccolta.

### 3. Storico

L'elenco mostra l'audio riprodotto in precedenza.

### 4. File Audio

Premere l'audio desiderato per avviare la riproduzione.

### 5. Favoriti

Evidenzia l'icona  per allocare l'audio nell'elenco delle raccolte preferite.

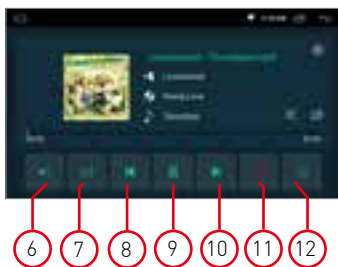

### 6. Volume

Premere per regolare il volume.

### 7. Equalizzatore

Premere per regolare il suono del sistema.

### 8. Audio precedente

Premere per tornare alla traccia audio precedente.

### 9. Riproduci e sospendi

Premere per avviare la riproduzione o per mettere in pausa il video.

### 10. Audio successivo

Premere per andare alla traccia audio successiva.

### 11. Collezione preferita

Premere per selezionare gli audio preferiti nell'elenco delle raccolte.

### 12. Torna alla home audio

Premere per tornare alla pagina iniziale.

## Bluetooth

La funzione vivavoce Bluetooth ti consente di chiamare in sicurezza mentre guidi. Tocca l'icona Bluetooth per accedere alle impostazioni Bluetooth.

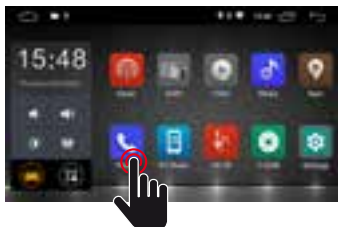

### 1. Pairing

- Per attivare la funzione vivavoce bluetooth, abbinare il telefono cellulare all'unità.
- Attiva la funzione di ricerca dei dispositivi bluetooth e bluetooth sul tuo telefono cellulare.
- Cerca il nome T6563DAB o T6562BT dell'unità.
- È necessario digitare il numero PIN corrispondente, ad esempio 0000, sul telefono cellulare per connettersi all'unità.
- Una volta connesso, un segno "CONNECTED" apparirà sullo schermo.

### 2. Tastiera

Dopo aver stabilito la connessione Bluetooth, l'utente può chiamare direttamente sul telefono o digitare numeri di telefono sul tastierino.



- Toccare (A) per eliminare il numero errato composto.
- Quando si è composto il numero di telefono, premere (B) per chiamare o (C) per agganciare.
- Durante la conversazione, l'utente può toccare (D) sullo schermo per passare dalla modalità privata a quella acustica.

### 3. Rubrica

I contatti possono essere scaricati dal cellulare all'unità.

### 4. Cronologia delle chiamate

La cronologia delle chiamate mostra la chiamata in uscita, la chiamata in arrivo e la chiamata persa. L'utente può effettuare chiamate o cancellare nella cronologia delle chiamate.

### 5. Collegamento

Se il telefono cellulare è già stato associato all'unità, premere  per ricollegare il dispositivo.

### 6. Sconnessione

Premere  disconnettere il dispositivo.

### 7. Sincronizzazione della rubrica

I contatti possono essere scaricati dal cellulare all'unità.

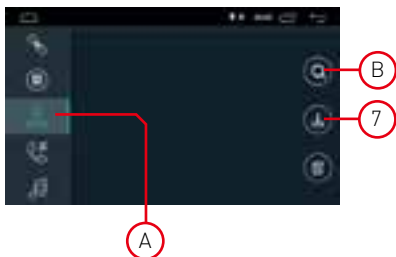

- Una volta connesso il Bluetooth, toccare  per scaricare i contatti.
- Una volta completato il download, il nome del contatto verrà visualizzato sullo schermo durante la telefonata. Premere (A) per visualizzare l'elenco dei contatti.
- Per accedere ai contatti, utilizzare la ricerca del nome inizia con il primo alfabeto (B).

# Bluetooth

---

## 1. Cronologia chiamate

La cronologia delle chiamate mostra la chiamata in uscita, la chiamata in arrivo e la chiamata persa. L'utente può effettuare chiamate o cancellare nella cronologia delle chiamate.

## 2. Bluetooth Music

Questa unità supporta la riproduzione di musica bluetooth.

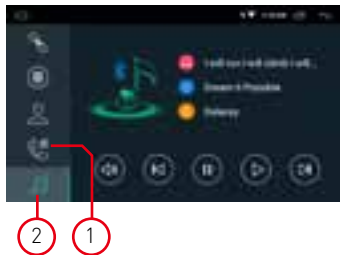

L'utente può riprodurre la musica sul telefono cellulare e trasferirla all'altoparlante dell'auto tramite bluetooth. Supporta anche controlli semplificati come "Precedente", "Avanti", "Pausa" e "Riproduci".

NOTA: a causa della compatibilità Bluetooth, l'unità potrebbe non supportare tutte le funzionalità o tutti i modelli di telefono.

# Navigazione

---

## Navigazione satellitare GPS

L'invenzione della navigazione GPS ha portato alla comodità di viaggiare oggi. Utilizzando il posizionamento GPS e la mappa di navigazione elettronica, l'utente può raggiungere la destinazione in modo più rapido ed efficiente. Per navigare con precisione, sia il posizionamento GPS che la mappa di navigazione sono ugualmente importanti. Il GPS offre un posizionamento preciso e una velocità di calcolo veloce mentre la mappa di navigazione fornisce informazioni, dati e pianificazione dei percorsi.

## Dati della mappa di navigazione

I dati di alcune applicazioni di navigazione possono essere memorizzati esternamente nella scheda SD o nell'unità USB.

Nota: Alcune applicazioni di navigazione hanno impostato in modo predefinito la pianificazione del percorso sulla mappa e potrebbero non supportare la memorizzazione nella scheda SD esterna e nell'unità USB.

## Installazione dell'applicazione di navigazione APK

Prima della navigazione, installa l'applicazione di navigazione APK e assicurati che la mappa di navigazione APK sia installata correttamente.

## Attivazione della navigazione

Al completamento dell'installazione di APK Navigation Application, ci sarà un'icona corrispondente sulla homepage. Tocca l'icona per avviare l'applicazione.

L'utente può anche accedere a "Car Infotainment" → "Navigazione" → "Percorso file" per collegare il pulsante di navigazione e l'applicazione. Al momento del collegamento, l'utente può premere il "Pulsante di navigazione" per avviare direttamente la navigazione.

## Applicazione di navigazione

Fare riferimento al manuale di istruzioni corrispondente per i dettagli nell'applicazione di navigazione.

## Doppio schermo

### Funzione doppio schermo

Alcune applicazioni sono supportate dalla funzione doppio schermo. E' quindi possibile dividere lo schermo a metà e visualizzare due applicazioni contemporaneamente.

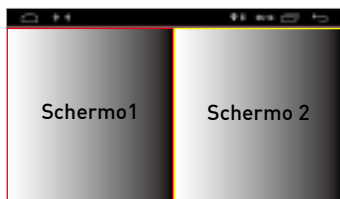

Premere  per visualizzare le applicazioni aperte e successivamente selezionare le applicazioni desiderate da visualizzare contemporaneamente sullo schermo.

Nota: alcune applicazioni potrebbero non essere supportate dalla condivisione dello schermo.

## Collegamenti

Vista collegamenti

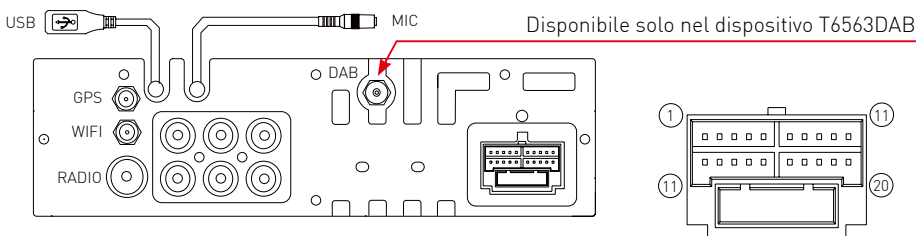

### RCA CONNECTION

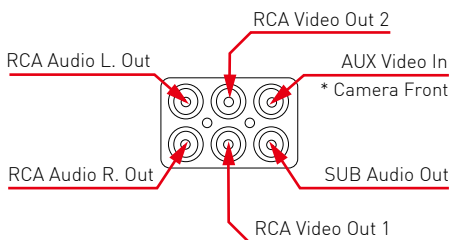

### POWER CABLE CONNECTION

1. Front Left +	11. Rear Left +
2. Front Left -	12. Rear Left -
3. Front Right +	13. Rear Right +
4. Front Right -	14. Rear Right -
5. Brake (Parking)	15. Battery + (Yellow)
6. Illumination	16. GND (Black)
7. NC	17. ACC power (Red)
8. SWC KEY 1	18. Antenna Power
9. Reverse	19. SWC KEY2
10. Cam Video IN	20. NC

\* L'ingresso Aux In può alloccorrenza diventare un ingresso per la video Camera anteriore. Per attivare la Front Camera premere l'icona presente nella home page del dispositivo, oppure tramite il menu Car Infotainment, Video, Front Cam, è possibile determinate il tempo di visione dopo aver rimosso la retromarcia. Per maggiori informazioni consultate il manuale a pagina 27.

## Specifiche

---

### Generale

Tensione di alimentazione di riferimento .....	12V ==
Intervallo di tensione operativa .....	9 - 16V ==
Corrente massima operativa .....	15A
Polo negativo della batteria del sistema di messa a terra	

### FM

Rapporto rumore segnale .....	≥55dB
Sensibilità del rumore residuo (S / N = 30dB) .....	≤10dBμV
Risposta in frequenza (± 3dB) .....	40Hz ~ 12KHz
Stazione in cerca di livello .....	23 ± 3dBμV
Distorsione .....	≤ 1,0%
Separazione stereo (1KHz).....	≥25dB
Impedenza dell'antenna .....	75Ω
Gamma di frequenza .....	87,5 / 108,0 MHz

### AM

Sensibilità del rumore residuo (S / N = 20dB) .....	≤28dBμV
Selettività (± 9 KHz).....	≥50 dB
Intervallo di frequenza .....	522 / 1620KHz

### DAB

Sensibilità rumore residua (RF=72dBm) .....	60dB
Separazione stereo (1KHz).....	≥55dB
Frequenza .....	174 /240MHz

### BT

Frequenza .....	2,402 - 2,480 GHz
-----------------	-------------------

### Potenza di uscita

Risposta in frequenza (± 3dB) .....	50Hz ~ 16KHz
Potenza massima in uscita .....	4 × 45W
Impedenza di carico .....	4Ω

### AUX IN

Distorsione .....	≤ 0,5%
Risposta in frequenza (± 3dB) .....	50Hz ~ 20KHz
Livello di ingresso audio .....	0,5Vrms

### Audio

Impedenza di uscita audio .....	100Ω
Audio Output Level 2 .....	Vrms (Max)

### Video

Livello di ingresso video normale (CVBS).....	1,0 ± 0,2 V
Impedenza di ingresso video .....	75Ω

### USB media player

Formato musica: .....	MP3, MA, WMA, AAC, RM, FLAC
Formato Video : .....	MPEG-1/2/4, H264, H263, VC1 V RV, RMVB, DivX, Sorenson SparK, Spark, VP8. AVS Stream
Formato immagine: .....	JPG, BMP, JPEG, GIF, PNG

### Ambiente

Temperatura di esercizio .....	-20 ° C ~ + 70 ° C
Temperatura di conservazione .....	-30 ° C ~ + 80 ° C
Umidità operativa .....	45% ~ 80% RH
Conservazione dell'umidità .....	30% ~ 90% RH

## Dichiarazione di Conformità

---



Il fabbricante GMA ITALIA s.r.l. dichiara che il tipo di apparecchiatura radio – Monitor Multimediale modello, T6562BT, T6563DAB, marchio Macrom - è conforme alla Direttiva 2014/53/UE.

Il testo completo della Dichiarazione di Conformità UE è disponibile al seguente indirizzo Internet: [www.macrom.it](http://www.macrom.it), oppure presso GMA ITALIA s.r.l. - V. Di Vittorio, 7/33 Rho - 20017 (MI) Italia

Prodotto in Cina da  
GMA ITALIA s.r.l. - Via G. Di Vittorio, 7/33 Rho - 20017 (MI) Italia

## Informazioni agli utenti di apparecchiature domestiche

---



Ai sensi del Decreto Legislativo N° 49 del 14 Marzo 2014 “Attuazione della Direttiva 2012/19/UE sui rifiuti di apparecchiature elettriche ed elettroniche (RAEE)”.

Il simbolo del cassonetto barrato riportato sull'apparecchiatura indica che il prodotto alla fine della propria vita utile deve essere raccolto separatamente dagli altri rifiuti.

L'utente dovrà, pertanto, conferire l'apparecchiatura integra dei componenti essenziali giunta a fine vita agli idonei centri di raccolta differenziata dei rifiuti elettronici ed elettrotecnici, oppure riconsegnarla al rivenditore al momento dell'acquisto di nuova apparecchiatura di tipo equivalente, in ragione di uno a uno, oppure 1 a zero per le apparecchiature aventi lato maggiore inferiore a 25 CM. L'adeguata raccolta differenziata per l'avvio successivo dell'apparecchiatura dimessa al riciclaggio, al trattamento e allo smaltimento ambientale compatibile contribuisce ad evitare possibili effetti negativi sull'ambiente e sulla salute e favorisce il riciclo dei materiali di cui è composta l'apparecchiatura.

Lo smaltimento abusivo del prodotto da parte dell'utente comporta l'applicazione delle sanzioni amministrative di cui al D.Lgs n. Decreto Legislativo N° 49 del 14 Marzo 2014.

**MACROM**

w w w . m a c r o m . i t